



# MORRIS

## S71158F

### ΟΔΗΓΙΕΣ ΧΡΗΣΗΣ

**ΚΑΤΑΨΥΚΤΗΣ**

Διαβάστε προσεκτικά τις Οδηγίες Χρήσης πριν χρησιμοποιήσετε τη συσκευή

## Περιεχόμενα

1.	ΜΕΤΡΑ ΠΡΟΦΥΛΑΞΗΣ .....	1
2.	ΕΓΚΑΤΑΣΤΑΣΗ .....	3
2.1	Τοποθεσία .....	3
2.2	Αντιστρέφοντας την κατεύθυνση ανοίγματος πόρτας .....	3
2.3	Εγκατάσταση λαβής .....	8
2.4	Ευθυγράμμιση της συσκευής .....	8
2.5	Καθαρισμός πριν την χρήση .....	8
2.6	Πριν θέσετε σε λειτουργία την συσκευή σας .....	8
2.7	Αξεσουάρ .....	9
3.	ΟΨΗ ΣΥΣΚΕΥΗΣ .....	9
4.	ΧΡΗΣΗ ΤΟΥ ΨΥΓΕΙΟΥ .....	10
4.1	Οδηγίες χρήσης .....	10
4.2	Θόρυβος εντός της συσκευής! .....	10
4.3	Συμβουλές για την συντήρηση τροφών στο ψυγείο .....	10
5.	ΚΑΘΑΡΙΣΜΟΣ .....	11
5.1	Οδηγίες για τον εσωτερικό και εξωτερικό καθαρισμό της συσκευής .....	11
5.2	Χρήσιμες συμβουλές για τον καθαρισμό .....	11
6.	ΣΥΝΤΗΡΗΣΗ .....	11
6.1	Φροντίδα κατά την μετακίνηση της συσκευής σας .....	11
6.2	Επισκευή .....	11
6.3	Απενεργοποίηση για παρατεταμένη απουσία .....	11
7.	ΟΔΗΓΟΣ ΑΝΕΥΡΕΣΗΣ ΒΛΑΒΩΝ .....	11
7.1	Συμβουλές: .....	12
8.	ΣΥΜΒΟΥΛΕΣ ΕΞΟΙΚΟΝΟΜΗΣΗΣ ΕΝΕΡΓΕΙΑΣ .....	12
9.	ΑΠΟΡΡΙΨΗ .....	12
	ΚΛΙΜΑΤΙΚΕΣ ΚΛΑΣΕΙΣ .....	14
	Φ ΥΛΛΟ ΠΡΟΙΟΝΤΟΣ.....	15 - 16

# 1. ΜΕΤΡΑ ΠΡΟΦΥΛΑΞΗΣ



**Προειδοποίηση:** Κίνδυνος πυρκαγιάς/εύφλεκτα υλικά

ΣΥΣΤΑΣΕΙΣ:

**Αυτή** η συσκευή προορίζεται για χρήση σε οικιακές και παρόμοιες εφαρμογές, όπως -κουζίνα προσωπικού σε καταστήματα, γραφεία και άλλα περιβάλλοντα- αγροικίες και πελάτες σε ξενοδοχεία, μοτέλ και άλλα περιβάλλοντα τύπου κατοικίας - περιβάλλοντα τύπου πανδοχείου (bed & breakfast), τροφοδοσία και παρόμοιες εφαρμογές μη λιανικής πώλησης.

**Εάν** το καλώδιο τροφοδοσίας είναι φθαρμένο, πρέπει να αντικατασταθεί από τον κατασκευαστή ή το εξουσιοδοτημένο κατάστημα τεχνικής υποστήριξης ή από άτομα με παρόμοια ειδικευση, προκειμένου να αποφευχθούν τυχόν κίνδυνοι.

**Μην** αποθηκεύετε σε αυτή τη συσκευή εκρηκτικές ουσίες όπως αεροζόλ με εύφλεκτο προωθητικό αέριο.

**Η** συσκευή πρέπει να αποσυνδεθεί μετά τη χρήση και πριν από τη συντήρηση του χρήστη.

**ΠΡΟΕΙΔΟΠΟΙΗΣΗ:** Διατηρείτε ελεύθερες τις σπές εξαερισμού, στο περίβλημα της συσκευής ή στην ενσωματωμένη δομή της, απομακρύνοντας τυχόν εμπόδια.

**ΠΡΟΕΙΔΟΠΟΙΗΣΗ:** Μη χρησιμοποιείτε μηχανικές συσκευές ή άλλα μέσα για να επιταχύνετε τη διαδικασία απόψυξης, εκτός από εκείνες που συνιστώνται από τον κατασκευαστή.

**ΠΡΟΕΙΔΟΠΟΙΗΣΗ:** Μην προκαλείτε φθορές στο κύκλωμα ψυκτικού μέσου.

**ΠΡΟΕΙΔΟΠΟΙΗΣΗ:** Μην χρησιμοποιείτε ηλεκτρικές συσκευές μέσα στα διαμερίσματα αποθήκευσης τροφίμων της συσκευής, εκτός αν είναι του τύπου που συνιστάται από τον κατασκευαστή.

**ΠΡΟΕΙΔΟΠΟΙΗΣΗ:** Παρακαλείστε να απορρίψετε το ψυγείο σύμφωνα με τους τοπικούς κανονισμούς σχετικά με την διάθεση της συσκευής λόγω του εύφλεκτου αερίου εμφύσησης και του ψυκτικού μέσου.

**ΠΡΟΕΙΔΟΠΟΙΗΣΗ:** Κατά την τοποθέτηση της συσκευής, βεβαιωθείτε ότι το καλώδιο τροφοδοσίας δεν έχει παγιδευτεί ή έχει υποστεί φθορά.

**ΠΡΟΕΙΔΟΠΟΙΗΣΗ:** Μην τοποθετείτε πολλές φορητές πρίζες ή φορητές παροχές τροφοδοσίας στο πίσω μέρος της συσκευής.

**Μην** χρησιμοποιείτε καλώδια επέκτασης ή μη γειωμένους αντάπτορες (δύο ακίδων).

**ΚΙΝΔΥΝΟΣ:** Κίνδυνος παγίδευσης παιδιών. Πριν πετάξετε το παλιό ψυγείο ή τον καταψύκτη σας:

- Αφαιρέστε τις πόρτες.

- Αφήστε τα ράφια στη θέση τους, ώστε τα παιδιά να μην μπορούν να ανέβουν εύκολα μέσα.

**Το** ψυγείο πρέπει να αποσυνδεθεί από την πηγή ηλεκτρικής τροφοδοσίας πριν από την εγκατάσταση εξαρτήματος.

**Το** ψυκτικό μέσο και το υλικό αφρισμού κυκλοπεντανίου που χρησιμοποιείται για το ψυγείο είναι εύφλεκτα. Επομένως, όταν το ψυγείο διαλυθεί, πρέπει να απομακρυνθεί από οποιαδήποτε πηγή φωτιάς και να ανακυκλωθεί από μια ειδική εταιρεία ανάκτησης με αντίστοιχη πιστοποίηση διαφορετική από την απόρριψη με καύση, ώστε να αποφευχθεί η πρόκληση βλάβης στο περιβάλλον ή οποιαδήποτε άλλη βλάβη.

**Κατά** το πρότυπο EN: Αυτή η συσκευή μπορεί να χρησιμοποιηθεί από παιδιά ηλικίας από 8 ετών και άνω και άτομα με μειωμένες φυσικές αισθητικές ή διανοητικές ικανότητες ή έλλειψη εμπειρίας και γνώσης, εάν έχουν επίβλεψη ή οδηγίες σχετικά με τη χρήση της συσκευής με ασφαλή τρόπο και κατανοούν τους εμπλεκόμενους κινδύνους. Τα παιδιά δεν πρέπει να παίζουν με τη συσκευή. Ο καθαρισμός και η συντήρηση από τον χρήστη δεν πρέπει να πραγματοποιούνται από παιδιά χωρίς επίβλεψη. Τα παιδιά ηλικίας από 3 έως 8 ετών επιτρέπεται να γεμίζουν και να αδειάζουν ψυκτικές συσκευές.

**Κατά** το πρότυπο IEC: Αυτή η συσκευή δεν προορίζεται για χρήση από άτομα (συμπεριλαμβανομένων παιδιών) με μειωμένες σωματικές, αισθητηριακές ή διανοητικές ικανότητες ή έλλειψη εμπειρίας και γνώσης, εκτός εάν έχουν επίβλεψη ή οδηγίες σχετικά με τη χρήση της συσκευής από άτομο υπεύθυνο για την ασφάλειά τους.

**Τα** παιδιά θα πρέπει να επιβλέπονται για να διασφαλιστεί ότι δεν παίζουν με τη συσκευή.

**Οι** οδηγίες περιλαμβάνουν την ουσία των ακόλουθων: Για να αποφύγετε τη μόλυνση των τροφίμων, τηρήστε τις ακόλουθες οδηγίες:



–Το άνοιγμα της πόρτας για μεγάλες χρονικές περιόδους μπορεί να προκαλέσει σημαντική αύξηση της θερμοκρασίας στους θαλάμους της συσκευής.

–Καθαρίστε τακτικά τις επιφάνειες που μπορούν να έρθουν σε επαφή με τα τρόφιμα και τα προσβάσιμα συστήματα αποστράγγισης.

–Καθαρίστε τις δεξαμενές νερού εάν δεν έχουν χρησιμοποιηθεί για 48 ώρες. Ξεπλύνετε το σύστημα ύδρευσης που είναι συνδεδεμένο με παροχή νερού εάν δεν έχει τραβηχτεί νερό για 5 ημέρες. (σημείωση 1)

–Αποθηκεύστε το ωμό κρέας και τα ψάρια σε κατάλληλα δοχεία στο ψυγείο, έτσι ώστε να μην έρχονται σε επαφή ή να μην στάζουν σε άλλα τρόφιμα.

–Οι θάλαμοι κατεψυγμένου φαγητού δύο αστέρων  είναι κατάλληλοι για την αποθήκευση προ-καταψυγμένων τροφίμων, την αποθήκευση ή την παρασκευή παγωτού και τη δημιουργία παγοκύβων. (σημείωση 2)

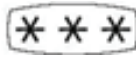
–Οι θάλαμοι ενός , δύο  και τριών αστέρων  δεν είναι κατάλληλοι για την κατάψυξη των νωπών τροφίμων. (σημείωση 3)

–Αν η ψυκτική συσκευή παραμείνει ανοικτή για μεγάλο χρονικό διάστημα, απενεργοποιήστε, ξεπαγώστε, καθαρίστε, στεγνώστε και αφήστε την πόρτα ανοικτή για να αποφύγετε την ανάπτυξη μούχλας μέσα στη συσκευή.

Σημείωση 1,2,3: Παρακαλείσθε να επιβεβαιώσετε αν ισχύουν ανάλογα με το είδος των θαλάμων του προϊόντος σας.

## 2. ΕΓΚΑΤΑΣΤΑΣΗ

### 2.1 Τοποθεσία

Όταν επιλέγετε την τοποθεσία για την εγκατάσταση της συσκευής σας, σιγουρευτείτε ότι το πάτωμα είναι ίσιο, αντέχει το βάρος και ότι ο περιβάλλοντας χώρος είναι επαρκώς αεριζόμενος. Αποφύγετε την εγκατάσταση της συσκευής σας κοντά σε εστίες θερμότητας όπως π.χ. φούρνοι, κεραμικές εστίες ή συσκευής θέρμανσης. Επίσης, αποφύγετε την απευθείας έκθεση στον ήλιο καθώς ενδέχεται να αυξηθεί η κατανάλωση ηλεκτρικού ρεύματος. Η συσκευή ενδέχεται να μην λειτουργήσει σωστά σε ακραία χαμηλές θερμοκρασίες. Η συσκευή αυτή δεν είναι σχεδιασμένη για χρήση εντός γκαράζ ή σε εξωτερικούς χώρους. Παρακαλείστε να μην καλύψετε την συσκευή με οποιοδήποτε υλικό.

Όταν εγκαθιστάτε την συσκευή, παρακαλείστε να εξασφαλίσετε 10 εκατοστά από τον τοίχο απ' όλες τις πλευρές και 30 εκατοστά πάνω από την συσκευή για τον σωστό εξαερισμό της. Η τήρηση αυτών των οδηγιών εγκατάστασης θα επιτρέψει την καλύτερη κυκλοφορία του ψυχρού αέρα εντός του θαλάμου ψύξης κρασιών όπως και θα βελτιώσει την ευρύτερη λειτουργία ψύξης της συσκευής.

### 2.2 Αντιστρέφοντας την κατεύθυνση ανοίγματος της πόρτας

Απαιτούμενα εργαλεία : κατσαβίδι τύπου Phillips / ίσιο κατσαβίδι / εξάγωνο κλειδί

- 1) Αφαιρέστε το καπάκι του πάνω δεξιά μεντεσέ .

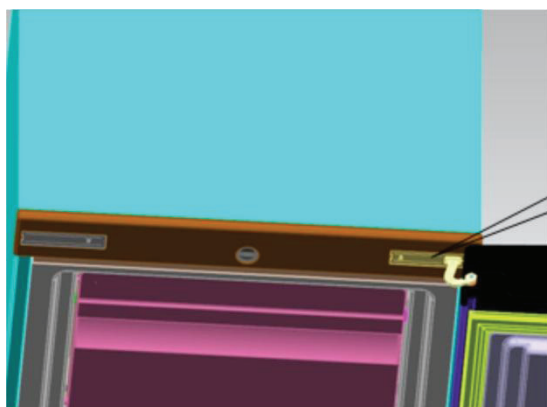

Καπάκι πάνω δεξιά μεντεσέ

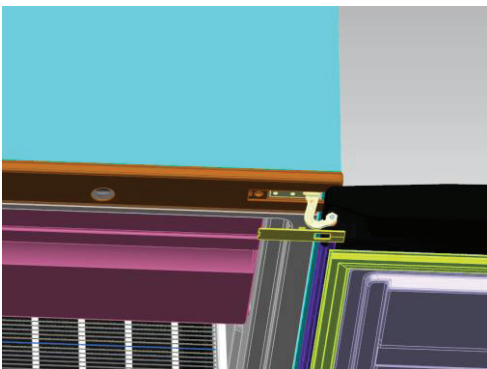

2) Ξεβιδώστε τις βίδες του πάνω μεντεσέ χρησιμοποιώντας το κατσαβίδι τύπου Philips.

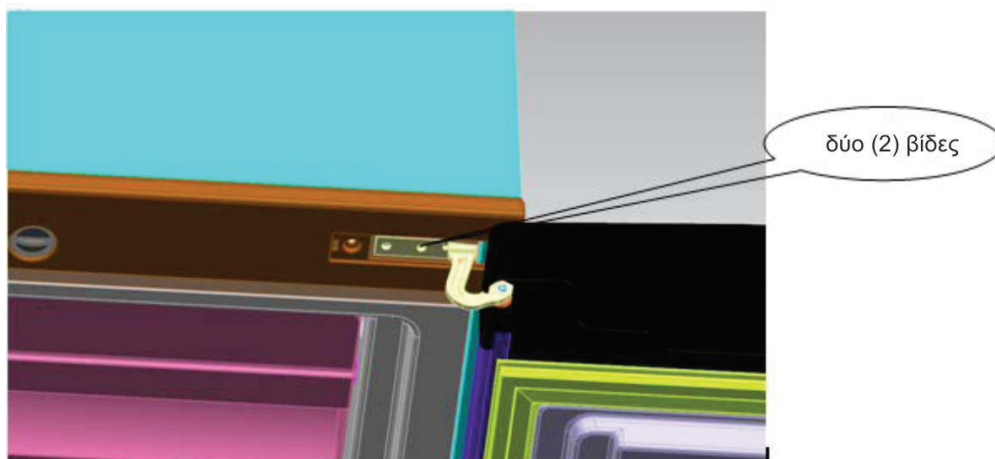

3) Μεταφέρετε τον πάνω μεντεσέ το στοπ της πόρτας και τον άξονα στην άλλη πλευρά της πόρτας.

A. Αφαιρέστε το παξιμάδι. Αφαιρέστε την ροδέλα, μεταφέρετε τον άξονα στην άλλη πλευρά και στερεώστε τον.

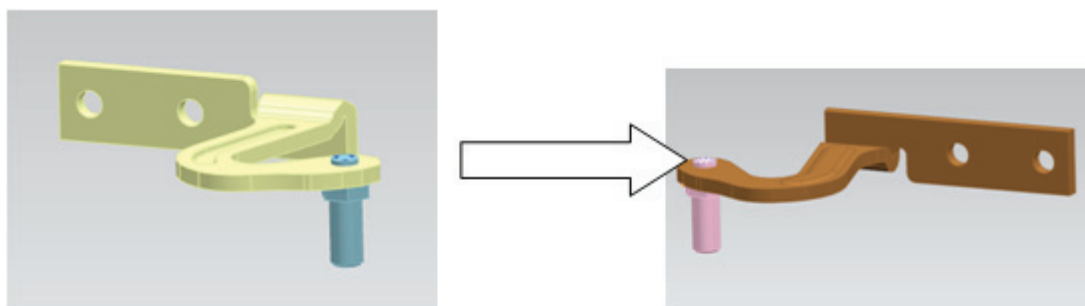

B. Αφαιρέστε το στοπ της πόρτας

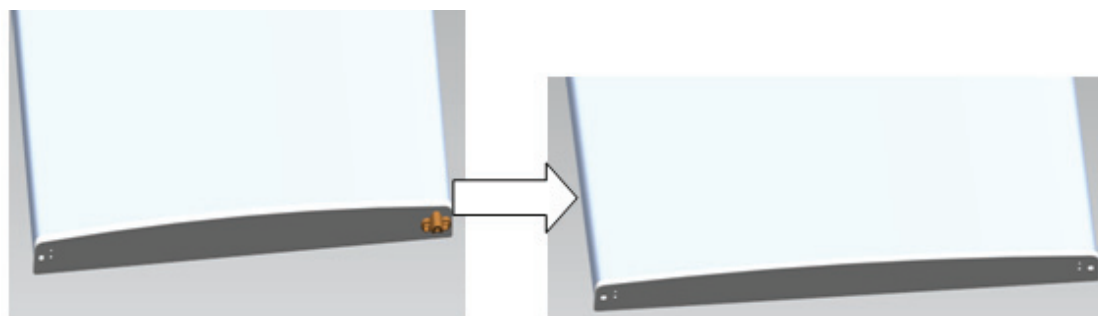

C. Μεταφέρετε το στοπ στην άλλη πλευρά της πόρτας και βιδώστε τον στην πόρτα



- 4) Αφαιρέστε τις βίδες του κάτω μεντεσέ χρησιμοποιώντας το κατασαβίδι τύπου Phillips.

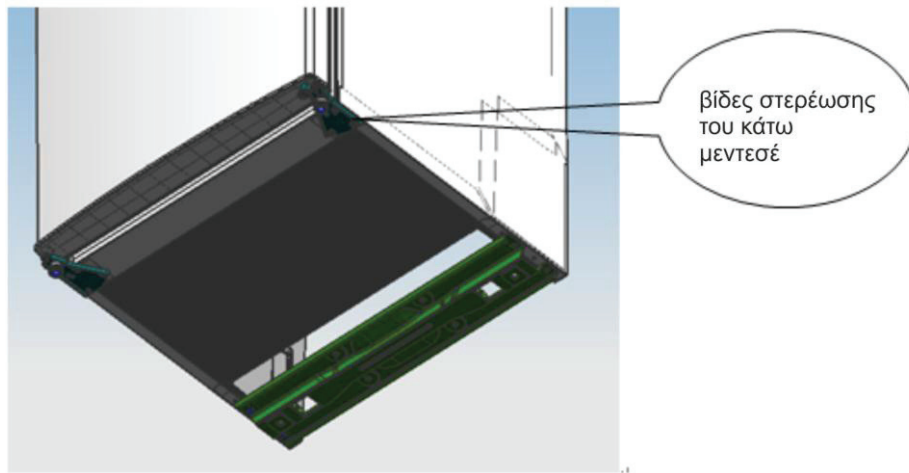

Σημείωση: Μην γέρνετε το ψυγείο σε γωνία μεγαλύτερη των 45° .

- 5) Μεταφέρετε τον κάτω κεντεσέ στην άλλη πλευρά και βιδώστε τον καλά.

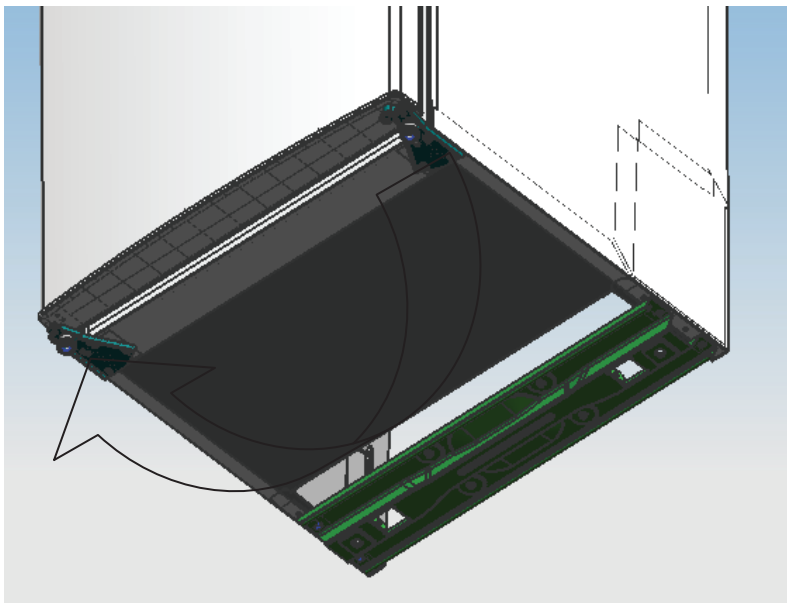

- 6) Φέρτε την πόρτα σε ευθεία θέση και τοποθετήστε τον μεσαίο μεντεσέ.

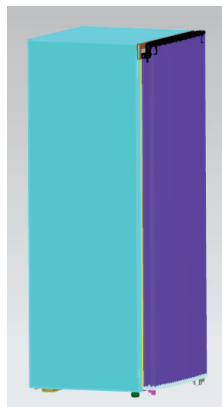

7) Μεταφέρετε τον πάνω μεντεσέ.

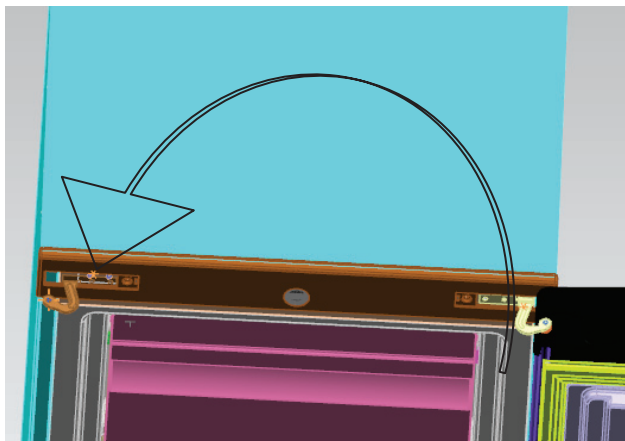

8) Ευθυγραμμίστε την πόρτα δεξιά, βιδώστε τον πάνω μεντεσέ και το καπάκι.

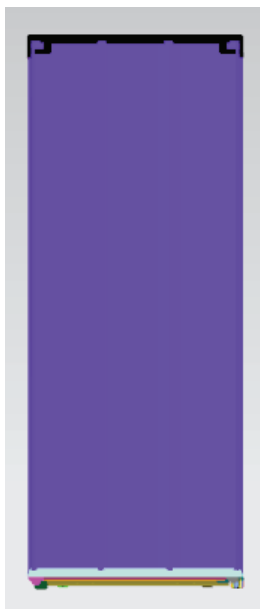

9) Μεταφέρετε τον ρυθμιστή στην άλλη πλευρά και ευθυγραμμίστε το ψυγείο.

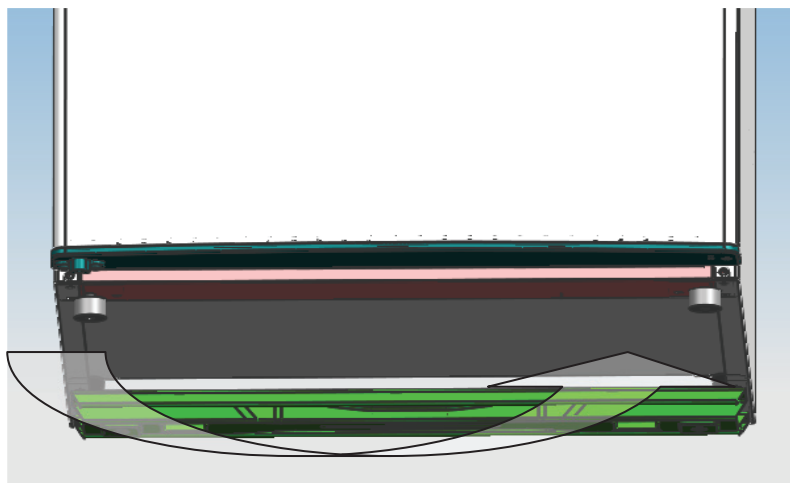



## 2.3 Εγκατάσταση λαβής

Σημείωση: Οι εικόνες χρησιμοποιούνται αναφορικά. Διαφέρουν από το πραγματικό προϊόν. Το ψυγείο δεν πρέπει να είναι συνδεδεμένο στο ρεύμα κατά την συναρμολόγηση.

Βήμα 1: Αφαιρέστε τις δύο μικρές ράγες από το πλαϊνό μέρος της πόρτας.



Βήμα 2: Εγκαταστήστε τη λαβή στην πόρτα και βιδώστε την με τις βίδες.

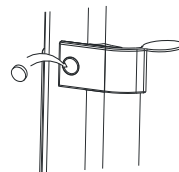
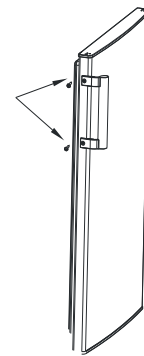

Βήμα 3: Βιδώστε καλά τις βίδες της λαβής μέσα στις εσωχές ώστε να μην φαίνονται



## 2.4 Απαιτήσεις χώρου για άνοιγμα πόρτας

Η πόρτα του ψυγείου πρέπει να μπορεί να ανοίγει εντελώς όπως φαίνεται στο σχήμα.

$W \times D \geq 902 \times 1052 \text{ mm}$

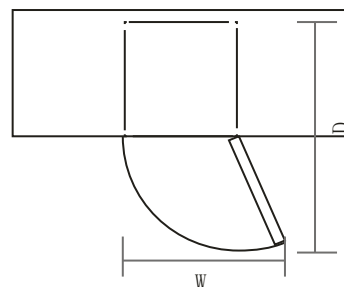

## Ευθυγράμμιση της συσκευής

Για την στήριξη της συσκευής σε ανισόπεδη επιφάνεια, προσαρμόστε το ύψος των ρυθμιζόμενων ποδιών της συσκευής από την μπροστινή πλευρά της συσκευής.

Εάν η συσκευή δεν στερεωθεί ισόπεδα, η πόρτα και τα μαγνητικά σφραγίσματα δεν θα λειτουργούν σωστά.

Παρακαλείστε να σιγουρευτείτε ότι τα πόδια της συσκευής ακουμπούν το έδαφος. Ελέγξτε την συσκευή από πάνω, σύμφωνα με την φορά των δεικτών του ρολογιού προσαρμόζοντας το ύψος των ποδιών ώστε να βρίσκεται η συσκευή ισόπεδα για την ορθή λειτουργία της.

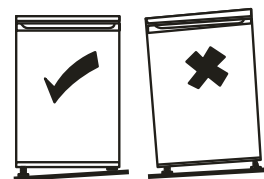

## 2.5 Καθαρισμός πριν την χρήση

Καθαρίστε το εσωτερικό της συσκευής κάνοντας χρήση ελαφρού διαλύματος σόδας (διτανθρακικό νάτριο). Στη συνέχεια ξεπλύνετε με χλιαρό νερό μ' ένα σφουγγαράκι ή ένα πανί. Πλύνετε τα ράφια και τα συρτάκια αποθήκευσης λαχανικών σε ζεστό νερό με απορρυπαντικό και στεγνώστε τα πλήρως πριν τα τοποθετήσετε στην συσκευή. Το εξωτερικό περίβλημα της συσκευής καθαρίζεται μ' ένα υγρό πανί.

Εάν χρειάζεστε περαιτέρω πληροφορίες, παρακαλούμε ανατρέξτε στην ενότητα Καθαρισμού της Συσκευής σας.

## 2.6 Πριν θέσετε σε λειτουργία την συσκευή σας

Παρακαλείστε να διατηρήσετε το καλώδιο ρεύματος σε καλή κατάσταση για να διασφαλιστεί η ασφαλής χρήση της συσκευής. Παρακαλείστε να μην κάνετε χρήση της συσκευής όταν το καλώδιο ρεύματος ή η πρίζα στο άκρο του καλωδίου έχουν ζημιά.

Παρακαλείστε να μην αποθηκεύετε εύφλεκτα, εκρηκτικά και διαβρωτικά υλικά στην συσκευή σας για να αποφευχθεί ο κίνδυνος βλάβης ή πυρκαγιάς.

Παρακαλείστε να μην τοποθετείτε εύφλεκτα υλικά ή αντικείμενα κοντά στο ψυγείο προς αποφυγή πυρκαγιών.

Το προϊόν αυτό προορίζεται για οικιακή χρήση και είναι κατάλληλο μόνο για την αποθήκευση τροφών. Σύμφωνα με εθνικά πρότυπα, ψυγεία προορισμένα για οικιακή χρήση δεν θα χρησιμοποιηθούν για άλλους σκοπούς όπως η αποθήκευση αίματος, φαρμάκων κτλ.

Μην τοποθετείτε σφραγισμένα μπουκάλια όπως μπίρες και αναψυκτικά στον καταψύκτη προς αποφυγήν εκρήξεων και λοιπών ζημιών.

Πριν τοποθετήσετε οποιαδήποτε τροφή στο ψυγείο σας, θέστε την συσκευή σας σε λειτουργία και περιμένετε 24 ώρες για να σιγουρευτείτε ότι η συσκευή λειτουργεί σωστά, επιτρέποντας της τον απαιτούμενο χρόνο για να φτάσει στην σωστή θερμοκρασία. Η συσκευή σας δεν πρέπει να είναι υπερβολικά γεμάτη.



◆ Πριν την θέση σε λειτουργία

Ελέγξτε ότι η πρίζα σας είναι συμβατή με το παρεχόμενο καλώδιο σύνδεσης στο ηλεκτρικό ρεύμα της συσκευής σας.

◆ Πριν την θέση σε λειτουργία

Μην θέτετε σε λειτουργία την συσκευή εως ότου περάσουν 2 ώρες από την μετακίνηση της.

## 2.7 Αξεσουάρ

Διάφορα γυάλινα ή πλαστικά ράφια συμπεριλαμβάνονται με την συσκευή σας. Κάθε μοντέλο περιέχει διαφορετικούς συνδυασμούς.

Συνιστάται να τοποθετήσετε και διατηρήσετε σε αυτή τη θέση ένα από τα γυάλινα ράφια πλήρους μεγέθους στο χαμηλότερο επίπεδο, πάνω από τα συρτάρια αποθήκευσης φρούτων και λαχανικών.

Για να το τοποθετήσετε, τραβήξτε το ράφι μπροστά μέχρις ότου ελευθερωθεί το ράφι. Παρακαλείστε να κάνετε το αντίστροφο για να τοποθετήσετε το ράφι σε διαφορετικό ύψος / επίπεδο.



Για να μεγιστοποιήσετε την διαθέσιμη χωρητικότητα των διαμερισμάτων ψύξης, ο χρήστης μπορεί να αφαιρέσει ένα ή περισσότερα ράφια ή/και συρτάρια από την συσκευή σύμφωνα με τις καθημερινές του ανάγκες.

## 3. ΟΨΗ ΣΥΣΚΕΥΗΣ

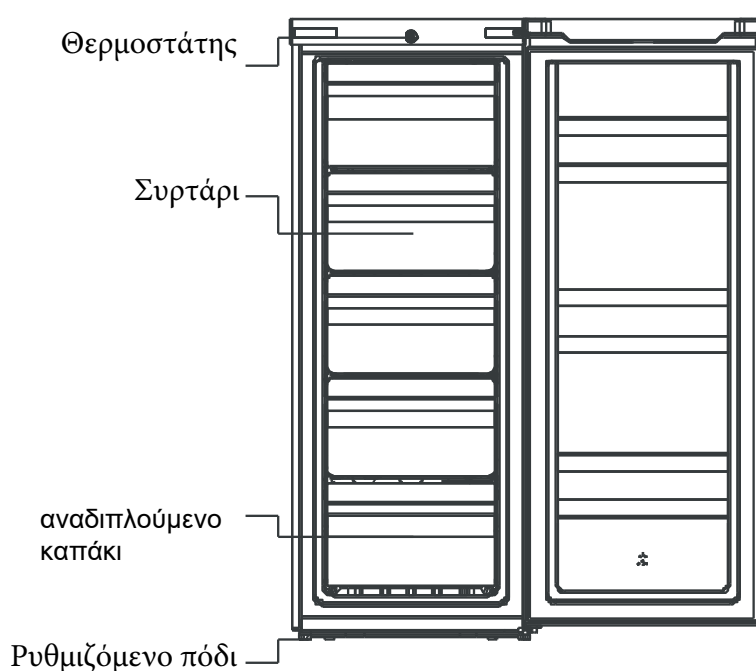

Τα συρτάρια, τα δοχεία φαγητού, τα ράφια τοποθετούνται με βάση την παραπάνω εικόνα για καλύτερη ενεργειακή απόδοση.

\* Όλες οι απεικονίσεις σε αυτό το εγχειρίδιο χρήσης είναι ενδεικτικές. Για περισσότερες λεπτομέρειες παρακαλείστε να παρατηρήσετε την συσκευή σας.

## 4. ΧΡΗΣΗ ΤΟΥ ΨΥΓΕΙΟΥ

### 4.1 Οδηγίες χρήσης

◆ Ο επιλογέας ρύθμισης θερμοκρασίας βρίσκεται στο δεξί μέρος του εσωτερικού της συσκευής  
Ρύθμιση “Min”: Λιγότερο ψυχρή θερμοκρασία

Ρύθμιση “Med”: Κανονική λειτουργία (κατάλληλη για τις περισσότερες περιπτώσεις)

Ρύθμιση “Max”: Πιο ψυχρή θερμοκρασία

◆ Όταν η θερμοκρασία περιβάλλοντος είναι υψηλή (π.χ. το καλοκαίρι) η ρύθμιση θα πρέπει να είναι στην ρύθμιση “Max”. Αυτό μπορεί να κάνει τον συμπιεστή να λειτουργεί συνέχεια για να διατηρήσει χαμηλή θερμοκρασία στο εσωτερικό της συσκευής.

◆ Κατά την πρώτη χρήση της συσκευής επιλέξτε την ρύθμιση “Med”. Περιμένετε να κατέβει η θερμοκρασία στο εσωτερικό του ψυγείου πριν τοποθετήσετε στο εσωτερικό του τρόφιμα.

Καλύτερα να περιμένετε για 24 ώρες πριν τοποθετήσετε τρόφιμα.

### 4.2 Θόρυβος εντός της συσκευής

Ενδέχεται να παρατηρήσετε ότι η συσκευή σας κάνει ασυνήθιστους θορύβους. Οι περισσότεροι από αυτούς είναι φυσιολογικοί, πάρα ταύτα να είστε ενήμεροι προς αποφυγήν ανησυχίας!

Οι θόρυβοι αυτοί προκαλούνται από την κυκλοφορία του ψυκτικού υγρού στο κύκλωμα ψύξης της συσκευής. Οι θόρυβοι έχουν γίνει επικρατέστεροι λόγω της εκτεταμένης χρήσης και υιοθέτησης ψυκτικών αερίων άνευ “CFC”. Οι θόρυβοι δεν αποτελούν βλάβη και δεν θα επηρεάσουν τις επιδόσεις της συσκευής σας. Οι θόρυβοι προέρχονται από την λειτουργία του μηχανισμού συμπίεσης, καθώς λειτουργεί ως κυκλοφορητής των υλικών ψύξης στα κυκλώματα του ψυγείου.

### 4.3 Συμβουλές για την συντήρηση τροφών στο ψυγείο

- Μαγειρεμένα κρέατα/ψάρια θα πρέπει πάντα να αποθηκεύονται σε ράφι πάνω από ωμά κρέατα/ψάρια προς αποφυγήν μεταφοράς βακτηρίων. Να διατηρείτε ωμά κρέατα/ψάρια σε δοχείο τ' οποίο είναι μεγάλο αρκετά για να συσσωρεύσει τον ζωμό και να μπορεί να σφραγίζεται ως συσκευασία. Συνιστάται να τοποθετείτε το δοχείο στο χαμηλότερο ράφι.
- Επιτρέψτε χώρο ανάμεσα στα φαγητά σας, για να διευκολύνετε την κυκλοφορία αέρος εντός της συσκευής σας. Σιγουρευτείτε ότι η συσκευή σας λειτουργεί σε χαμηλές θερμοκρασίες.
- Για την αποφυγή μεταφοράς οσμών και ξύρασης των τροφών, συνιστάται να συσκευάζετε και να καλύπτετε την κάθε τροφή ξεχωριστά. Δεν είναι αναγκαίο να συσκευάσετε φρούτα και λαχανικά.
- Πάντα να επιτρέπετε σε ψημένο/ζεστό φαγητό να κρυώσει πριν το τοποθετήσετε στο ψυγείο, έτσι ώστε να διατηρηθεί η χαμηλή θερμοκρασία εντός της συσκευής σας.
- Για να αποτρέψετε την απώλεια ψύξης από την συσκευή σας, ελαχιστοποιήστε το άνοιγμα της πόρτας. Συνιστάται ν' ανοίγετε την πόρτα του ψυγείου μόνο όταν χρειάζεται να βγάλετε ή βγάλετε τροφές από αυτό.

## 5. ΚΑΘΑΡΙΣΜΟΣ

### 5.1 Οδηγίες για τον εσωτερικό και εξωτερικό καθαρισμό της συσκευής

- ◆ Οι σκόνες πίσω από το ψυγείο και στο έδαφος πρέπει να καθαρίζονται έγκαιρα για να βελτιωθεί το ψυκτικό αποτέλεσμα και η εξοικονόμηση ενέργειας.
- ◆ Ελέγχετε τακτικά το λάστιχο της πόρτας για να βεβαιωθείτε ότι δεν υπάρχουν υπολείμματα. Καθαρίστε το λάστιχο της πόρτας με ένα μαλακό πανί, βρεγμένο με σαπουνόνερο ή με αραιωμένο απορρυπαντικό.
- ◆ Το εσωτερικό του ψυγείου θα πρέπει να καθαρίζετε τακτικά για να αποφεύγεται η οσμή.
- ◆ Απενεργοποιήστε την παροχή ρεύματος πριν καθαρίσετε το εσωτερικό, αφαιρέστε όλα τα τρόφιμα, ποτά, ράφια, συρτάρια, κλπ.
- ◆ Χρησιμοποιήστε ένα μαλακό πανί ή σφουγγάρι για να καθαρίσετε το εσωτερικό του ψυγείου με δύο κουταλιές μαγειρικής σόδας και ένα τέταρτο του λίτρου ζεστό νερό. Κατόπιν ξεπλύνετε με νερό και σκουπίστε. Μετά τον καθαρισμό, ανοίξτε την πόρτα και αφήστε την να στεγνώσει φυσικά πριν το ενεργοποιήσετε.
- ◆ Για περιοχές που είναι δύσκολο να καθαριστούν στο ψυγείο (όπως στενά σημεία, κενά ή γωνίες), συνιστάται να τα σκουπίζετε τακτικά με ένα μαλακό πανί, ή μαλακή βούρτσα κλπ., και όταν χρειάζεται, σε συνδυασμό με ορισμένα βοηθητικά εργαλεία (όπως λεπτά στικ) για να διασφαλιστεί ότι δεν συσσωρεύονται μολυσματικές ή βακτηριακές ουσίες σε αυτές τις περιοχές.
- ◆ Μην χρησιμοποιείτε σαπούνι, απορρυπαντικό, σκόνη καθαρισμού, καθαριστικό σπρέι κ.λπ., καθώς αυτά μπορεί να προκαλέσουν οσμές στο εσωτερικό του ψυγείου ή μόλυνση των τροφίμων.
- ◆ Καθαρίστε το πλαίσιο του μπουκαλιού, τα ράφια και τα συρτάρια με ένα μαλακό πανί, βρεγμένο με σαπουνόνερο ή με αραιωμένο απορρυπαντικό. Σκουπίστε το με ένα στεγνό μαλακό πανί ή αφήστε το να στεγνώσει φυσικά.
- ◆ Σκουπίστε την εξωτερική επιφάνεια του ψυγείου με ένα μαλακό πανί, βρεγμένο με σαπουνόνερο, απορρυπαντικό κ.λπ., και στη συνέχεια σκουπίστε.
- ◆ Μην χρησιμοποιείτε σκληρές βούρτσες, σύρμα, συρμάτινες βούρτσες, λειαντικά (όπως οδοντόκρεμες), οργανικούς διαλύτες (όπως αλκοόλ, ακετόνη, λάδι μπανάνας κ.λπ.), βραστό νερό, όξινα ή αλκαλικά αντικείμενα, που μπορεί να προκαλέσουν φθορά στην επιφάνεια του ψυγείου και στο εσωτερικό του. Το βραστό νερό και οι οργανικοί διαλύτες όπως το βενζόλιο μπορεί να παραμορφώσουν ή να προκαλέσουν φθορά στα πλαστικά μέρη.
- ◆ Μην ξεπλένετε απευθείας με νερό ή άλλα υγρά κατά τη διάρκεια του καθαρισμού για να αποφύγετε βραχυκύκλωμα ή φθορά στην ηλεκτρική μόνωση.

### 5.2 Χρήσιμες συμβουλές για τον καθαρισμό

Ενδέχεται να εμφανιστεί υγρασία στο εξωτερικό της μονάδας. Αυτό μπορεί να οφείλεται στην αλλαγή θερμοκρασίας του δωματίου. Καθαρίστε οποιοδήποτε κατάλοιπο υγρασίας. Εάν το πρόβλημα παραμείνει, παρακαλείστε να επικοινωνήσετε με το εξουσιοδοτημένο προσωπικό σέρβις του κατασκευαστή.

## 6. ΣΥΝΤΗΡΗΣΗ

### 6.1 Φροντίδα κατά την μετακίνηση της συσκευής σας

Κρατείστε την συσκευή σας από τα πλάγια ή την βάση της κατά την διάρκεια μετακίνησης της. Σε καμία περίπτωση δεν πρέπει να σηκώσετε την συσκευή σας κρατώντας την από τις γωνίες της επάνω επιφάνειας.

### 6.2 Επισκευή

Η συσκευή πρέπει να επισκευάζεται από εξουσιοδοτημένο προσωπικό και πρέπει να χρησιμοποιούνται μόνο γνήσια ανταλλακτικά. Σε καμία περίπτωση, μην επιχειρήσετε την επισκευή της συσκευής σας μόνος/μόνη. Επισκευές από μη-εξουσιοδοτημένο προσωπικό μπορεί να προκαλέσουν ατύχημα ή σοβαρές βλάβες.

### 6.3 Απενεργοποίηση για παρατεταμένη απουσία

Όταν η συσκευή δεν χρησιμοποιείται για παρατεταμένες περιόδους, αποσυνδέστε την από την παροχή ηλεκτρικού ρεύματος, αδειάστε όλες τις τροφές και καθαρίστε την συσκευή, αφήνοντας την πόρτα ανοιχτή για να αποφευχθεί η δυσοσμία.

## 7. ΟΔΗΓΟΣ ΑΝΕΥΡΕΣΗΣ ΒΛΑΒΩΝ

Τα εξής απλά θέματα μπορούν να διαχειριστούν από τον χρήστη της συσκευής Εάν τα προβλήματα παραμείνουν, παρακαλούμε καλέστε το τμήμα τεχνικής υποστήριξης του κατασκευαστή.

Η συσκευή δεν λειτουργεί	Η συσκευή είναι συνδεδεμένη στην παροχή ρεύματος; Η τάση του ρεύματος είναι χαμηλή; Υπάρχει διακοπή ρεύματος ή έχει ενεργοποιηθεί η ασφάλεια στον πίνακα ρεύματος;
Οσμές	Τροφές που μυρίζουν, είναι σωστά σφραγισμένες; Υπάρχουν «χαλασμένα» φαγητά; Το εσωτερικό χρήζει καθαρισμού;
Παρατεταμένη λειτουργία συμπιεστή	Κατά τις καλοκαιρινές περιόδους είναι φυσιολογική η παρατεταμένη λειτουργία του συμπιεστή λόγω υψηλότερων θερμοκρασιών. Μην αποθηκεύετε υπερβολικές ποσότητες φαγητού στο ψυγείο. Μην τοποθετείτε τροφές στο ψυγείο όσο είναι ζεστά. Μην ανοίγετε την πόρτα του ψυγείου συχνά.
Δεν λειτουργεί η λυχνία φωτισμού	Η συσκευή είναι συνδεδεμένη στην παροχή ρεύματος; Έχει καεί η λυχνία;
Η πόρτα του ψυγείου δεν κλείνει σωστά	Το κλείσιμο της πόρτας παρεμποδίζεται από κάποια συσκευασία εντός του ψυγείου; Το ψυγείο περιέχει υπερβολικά μεγάλες ποσότητες τροφών; Το ψυγείο δεν είναι σε ισόπεδη θέση;
Δυνατοί θόρυβοι	Ελέγξτε ότι το φαγητό εντός του ψυγείου όπως και το ψυγείο είναι τοποθετημένο επίπεδα.

### 7.1 Συμβουλές:

- ◆ Το περίβλημα του ψυγείου μπορεί να εκπέμπει θερμότητα κατά την διάρκεια της λειτουργίας του ειδικά κατά τις καλοκαιρινές περιόδους. Αυτό είναι φυσικό επακόλουθο της λειτουργίας του συμπιεστή.
- ◆ Υγρασία: Όταν η θερμοκρασία δωματίου είναι υψηλή, είναι πιθανό να σχηματιστεί υγρασία στην εξωτερική επιφάνεια του ψυγείου και στην πόρτα. Χρησιμοποιήστε ένα στεγνό πανί για να σκουπίσετε και απομακρύνετε την υγρασία.
- ◆ Θόρυβος: Κατά την διάρκεια εκκίνησης και τερματισμού λειτουργίας του συμπιεστή, θα υπάρξει θόρυβος.

## 8. ΣΥΜΒΟΥΛΕΣ ΕΞΟΙΚΟΝΟΜΗΣΗΣ ΕΝΕΡΓΕΙΑΣ

Προσπαθήστε να μην ανοίγετε την πόρτα σας συχνά, ειδικά όταν ο καιρός είναι υγρός και ζεστός. Να κλείνετε την πόρτα του ψυγείου όσο πιο σύντομα μπορείτε.

Περιοδικά, να ελέγχετε τον εξερισμό της συσκευής (στο πίσω μέρος της)

Σε κανονικές θερμοκρασίες λειτουργίας, παρακαλούμε ρυθμίστε τον θερμοστάτη στην μεσαία θέση λειτουργίας.

Πριν τοποθετήσετε φρέσκες συσκευασμένες τροφές στο ψυγείο, παρακαλούμε ελέγξτε ότι αυτές είναι σε θερμοκρασία δωματίου.

Σε περίπτωση σχηματισμού πάγου, αποψύξτε/καθαρίστε την συσκευή καθώς από 3-5 χιλ. πάχος και άνω, αυξάνεται η κατανάλωση ηλεκτρικού ρεύματος.

Εάν ο συμπιεστής είναι εξωτερικός στο μοντέλο ψυγείου σας, ο τοίχος πίσω από το ψυγείο πρέπει να είναι καθαρός και χωρίς σκόνη ή υγρασία.

- ◆ Η συσκευή πρέπει να είναι εγκατεστημένη στο δροσερότερο σημείο του δωματίου, μακριά από συσκευές ή οπές που παράγουν θερμότητα και μακριά από την απευθείας έκθεση στον ήλιο.

- ◆ Επιτρέψτε στα ζεστά φαγητά να φτάσουν σε θερμοκρασία δωματίου πριν τις τοποθετήσετε στην συσκευή. Η υπερφόρτωση της συσκευής σας, αναγκάζει τον συμπιεστή να λειτουργεί για πιο παρατεταμένες περιόδους. Τροφές οι οποίες αργούν να παγώσουν, ενδέχεται να χαλάσουν ή να μειωθεί η ποιότητα τους.
- ◆ Σιγουρευτείτε ότι οι τροφές είναι συσκευασμένες σωστά και φροντίστε τα δοχεία που τοποθετείτε στο ψυγείο να είναι στεγνά και καθαρά. Αυτό μειώνει τον σχηματισμό πάγου στο εσωτερικό της συσκευής σας.
- ◆ Αποφύγετε την χρήση αλουμινόχαρτου, λαδόκολλας ή χαρτοπετσετών εντός της συσκευής σας καθώς δυσχεραίνεται η κυκλοφορία ψυχρού αέρα στο εσωτερικό της συσκευής σας, καθιστώντας την λιγότερο αποδοτική.
- ◆ Οργανώστε και τοποθετήστε ετικέτες στα φαγητά σας για να ελαχιστοποιήσετε τον χρόνο αναζήτησης τροφών στο ψυγείο σας, αφήνοντας ανοιχτή την πόρτα του ψυγείου για παρατεταμένες περιόδους. Αφαιρέστε όσο το δυνατόν περισσότερα αντικείμενα ανά φορά και κλείστε την πόρτα το συντομότερο δυνατό.

## 9. ΑΠΟΡΡΙΨΗ

Παλαιές συσκευές διατηρούν κάποια αξία. Μια οικολογική μέθοδος απομάκρυνσης της συσκευής σας θα διασφαλίσει την ανακύκλωση υλικών. Το ψυκτικό υλικό σε χρήση εντός του ψυγείου σας, απαιτεί ειδική διαδικασία. Σιγουρέψτε ότι καμία από τις σωληνώσεις στο πίσω μέρος της συσκευής σας δεν έχει ζημιά. Γραφεία της τοπικής αυτοδιοίκησης θα σας παρέχουν με τις μεθόδους ασφαλούς απομάκρυνσης και ανακύκλωσης του ψυγείου σας.

Όταν αποσύρετε μια παλιά συσκευή, παρακαλείστε να σπάσετε οποιοδήποτε μεντεσέ και να αφαιρέσετε την πόρτα του ψυγείου προληπτικά.

Σωστή απομάκρυνση αυτού το προϊόντος	
	<p>10. Αυτό το σήμα δείχνει ότι αυτό το προϊόν δεν πρέπει να πεταχτεί στα σκουπίδια με άλλα κοινά είδη οικιακών σκουπιδιών σε οποιαδήποτε χώρα</p> <p>Για περισσότερες πληροφορίες παρακαλούμε επικοινωνήστε με τον φορέα της τοπικής σας αυτοδιοίκησης ή την εταιρία από την οποία αγοράσατε το προϊόν.</p> <p>ε σωστές μεθόδους ανακύκλωσης για να προωθήσετε την βιώσιμη ανακύκλωση υλικών. Για να επιστρέψετε την χρησιμοποιημένη σας συσκευή, παρακαλείστε να χρησιμοποιήσετε τα συστήματα επιστροφής και παραλαβής από την πωλήτρια εταιρία της συσκευής σας, η οποία μπορεί να ανακυκλώσει την συσκευή σας.</p>

Για περισσότερες πληροφορίες παρακαλούμε επικοινωνήστε με τον φορέα της τοπικής σας αυτοδιοίκησης ή την εταιρία από την οποία αγοράσατε το προϊόν.

Πίνακας 1 – Κλιματικές κλάσεις

Κλάση	Σύμβολο	Εύρος τιμών θερμοκρασίας περιβάλλοντος
Εκτεταμένη εύκρατη κλάση	SN	Από 10°C έως 32°C
Εύκρατη κλάση	N	Από 16°C έως 32°C
Υποτροπική κλάση	ST	Από 16°C έως 38°C
Τροπική κλάση	T	Από 16°C έως 43°C

Εκτεταμένη εύκρατη: η παρούσα ψυκτική συσκευή προορίζεται για χρήση σε θερμοκρασίες περιβάλλοντος από 10°C έως 32°C

Εύκρατη: η παρούσα ψυκτική συσκευή προορίζεται για χρήση σε θερμοκρασίες περιβάλλοντος από 16°C έως 32°C

Υποτροπική: η παρούσα ψυκτική συσκευή προορίζεται για χρήση σε θερμοκρασίες περιβάλλοντος από 16°C έως 38°C

Τροπική: η παρούσα ψυκτική συσκευή προορίζεται για χρήση σε θερμοκρασίες περιβάλλοντος από 16°C έως 43°C

Για τα παρακάτω ανταλλακτικά μπορείτε να απευθυνθείτε στην αντιπροσωπεία

ΑΜΟΙΡΙΔΗΣ – ΣΑΒΒΙΔΗΣ Α.Ε.

17ης Νοεμβρίου 87<sup>Α</sup>  
55535, Πυλαία, Θεσσαλονίκη  
Τηλ.: 2310944944

Περιγραφή ανταλλακτικού	Διάθεση σε	Ελάχιστη περίοδος διάθεσης του ανταλλακτικού
Θερμοστάτης	Επαγγελματίες επισκευαστές	Τουλάχιστον 7 χρόνια από τη διάθεση του τελευταίου τεμαχίου στην αγορά
Αισθητήρας θερμοκρασίας	Επαγγελματίες επισκευαστές	Τουλάχιστον 7 χρόνια από την τελευταία τοποθέτηση του προϊόντος στην αγορά
Πλακέτα τυπωμένου κυκλώματος	Επαγγελματίες επισκευαστές	Τουλάχιστον 7 χρόνια από την τελευταία τοποθέτηση του προϊόντος στην αγορά
Φωτεινές πηγές	Επαγγελματίες επισκευαστές	Τουλάχιστον 7 χρόνια από την τελευταία τοποθέτηση του προϊόντος στην αγορά
Χειρολαβές θυρών	Επαγγελματίες επισκευαστές και τελικοί χρήστες	Τουλάχιστον 7 χρόνια από την τελευταία τοποθέτηση του προϊόντος στην αγορά
Γιγγλυμοί θυρών	Επαγγελματίες επισκευαστές και τελικοί χρήστες	Τουλάχιστον 7 χρόνια από την τελευταία τοποθέτηση του προϊόντος στην αγορά
Ράφια	Επαγγελματίες επισκευαστές και τελικοί χρήστες	Τουλάχιστον 7 χρόνια από την τελευταία τοποθέτηση του προϊόντος στην αγορά
Καλάθια	Επαγγελματίες επισκευαστές και τελικοί χρήστες	Τουλάχιστον 7 χρόνια από την τελευταία τοποθέτηση του προϊόντος στην αγορά
Παρεμβύσματα θυρών	Επαγγελματίες επισκευαστές και τελικοί χρήστες	Τουλάχιστον 10 χρόνια από την τελευταία τοποθέτηση του προϊόντος στην αγορά



# Δελτίο πληροφοριών προϊόντος

ΚΑΤ' ΕΞΟΥΣΙΟΔΟΤΗΣΗ ΚΑΝΟΝΙΣΜΟΣ (ΕΕ) 2019/2016 ΤΗΣ ΕΠΙΤΡΟΠΗΣ

Όνομα ή εμπορικό σήμα του προμηθευτή: MORRIS

Διεύθυνση του προμηθευτή: 17ης Νοεμβρίου 87Α, ΤΚ 55535, Πυλαία, Θεσσαλονίκη

Αναγνωριστικό του μοντέλου: S71158F

Τύπος ψυκτικής συσκευής:

Συσκευή χαμηλού θορύβου:	ΟΧΙ	Τύπος σχεδιασμού:	ελεύθερη
Συσκευή συντήρησης κρασιών:	ΟΧΙ	Άλλη ψυκτική συσκευή:	ΝΑΙ

Γενικές παράμετροι του προϊόντος:

Παράμετρος	Τιμή	Παράμετρος	Τιμή
Συνολικές διαστάσεις (σε χιλιοστά)	Ύψος	Συνολικός όγκος (dm <sup>3</sup> ή l)	160
	Πλάτος		
	Βάθος		
ΕΕΙ	97.1	Τάξη ενεργειακής απόδοσης	E
Εκπομπές αερομεταφερόμενου ακουστικού θορύβου (dB(A) re 1 pW)	42	Τάξη εκπομπών αερομεταφερόμενου ακουστικού θορύβου	D
Ετήσια κατανάλωση ενέργειας (kWh/a)	183	Κλιματική κλάση:	εύκρατη, υποτροπική
Ελάχιστη θερμοκρασία περιβάλλοντος (°C), στην οποία αρμόζει η ψυκτική συσκευή	16	Μέγιστη θερμοκρασία περιβάλλοντος (°C), στην οποία αρμόζει η ψυκτική συσκευή	38
Winter setting	ΟΧΙ		

Παράμετροι θαλάμου:

Τύπος θαλάμου	Παράμετροι και τιμές του θαλάμου			
	Όγκος του θαλάμου (dm <sup>3</sup> ή l)	Συνιστώμενη ρύθμιση της θερμοκρασίας για βέλτιστη συντήρηση τροφίμων (°C). Οι συνθήκες αυτές δεν αντιβαίνουν στις συνθήκες συντήρησης που καθορίζονται στον πίνακα 3 του παραρτήματος IV	Ικανότητα κατάψυξης (kg/24h)	Τύπος αποπάγωσης (Αυτοαποπάγωση=A, χειροκίνητη αποπάγωση=M)
Προθήκη	ΟΧΙ	-	-	-
Συντηρητής κρασιών	ΟΧΙ	-	-	-
Δροσερός θάλαμος	ΟΧΙ	-	-	-
Νωπών τροφίμων	ΟΧΙ	-	-	-

Ψύκτης	ΟΧΙ	-	-	-	-
0-αστέρων ή παραγωγής πάγου	ΟΧΙ	-	-	-	-
1 αστέρος	ΟΧΙ	-	-	-	-
2 αστέρων	ΟΧΙ	-	-	-	-
3 αστέρων	ΟΧΙ	-	-	-	-
4 αστέρων	ΝΑΙ	160	-18	7.2	Μ
τμήμα 2 αστέρων	ΟΧΙ	-	-	-	-
Θάλαμος μεταβλητής θερμοκρασίας	-	-	-	-	-
<b>Για θαλάμους 4 αστέρων</b>					
Εγκατάσταση ταχείας κατάψυξης			ΟΧΙ		
<b>Παράμετροι φωτεινής πηγής</b>					
Τύπος φωτεινής πηγής			Τύπος: -		
Τάξη ενεργειακής απόδοσης			-		
<b>Ελάχιστη διάρκεια εγγύησης που προσφέρει ο κατασκευαστής: 24 μήνες</b>					
<b>Συμπληρωματικές πληροφορίες:</b>					
<b>Διαδικτυακός σύνδεσμος προς την ιστοσελίδα του κατασκευαστή όπου βρίσκονται οι πληροφορίες του σημείου 4 στοιχείο α) του παραρτήματος του κανονισμού (ΕΕ) 2019/2019 της Επιτροπής <a href="http://www.morris.gr">www.morris.gr</a></b>					

## ΣΗΜΕΙΩΣΗ ΓΙΑ ΤΗΝ ΑΝΑΚΥΚΛΩΣΗ



Το προϊόν που αγοράσατε έχει σχεδιαστεί και κατασκευαστεί με υλικά υψηλών προδιαγραφών και εξαρτήματα που μπορούν να ανακυκλωθούν και να ξαναχρησιμοποιηθούν. Το σύμβολο υποδεικνύει ότι οι ηλεκτρικές και ηλεκτρονικές συσκευές, στο τέλος της ζωής τους, θα πρέπει να μεταφέρονται σε ειδικούς χώρους απορριμμάτων, ξεχωριστά από τα σκουπίδια του σπιτιού σας.

Παρακαλούμε, ρωτήστε τον τοπικό σας δήμο για τον χώρο απόρριψης ηλεκτρικών και ηλεκτρονικών συσκευών ή για τοποθεσία απόρριψης συσκευών προς ανακύκλωση.

Στις χώρες της Ευρωπαϊκής Ένωσης, υπάρχουν σημεία συγκέντρωσης χρησιμοποιημένων ηλεκτρικών και ηλεκτρονικών συσκευών.

Παρακαλούμε, βοηθήστε μας να προστατέψουμε το περιβάλλον που ζούμε!

## ΔΗΛΩΣΗ ΣΥΜΜΟΡΦΩΣΗΣ

Με την παρούσα, δηλώνουμε ότι η παρούσα συσκευή συμμορφώνεται προς τις ουσιώδεις απαιτήσεις και τις λοιπές διατάξεις των παρακάτω οδηγιών:

EMC-Directive: 14 / 30 / EU

Low Voltage Directive: 14/ 35 / EU

ErP Directive 09 / 125 / EC

CE Marking: 93 / 68 / EEC

RoHS Directive: 11 / 65 / EU & Delegated Directive (EU) 2015/863

Αντίγραφο της Δήλωσης Συμμόρφωσης υπάρχει στο [www.morris.gr](http://www.morris.gr)





**ΕΙΣΑΓΩΓΕΑΣ:**  
**Καλλιόπη Καρύδα & ΣΙΑ Ε.Ε.**  
17ης Νοεμβρίου 87Α  
55535, Πυλαία, Θεσσαλονίκη  
Τηλ. 2316 006600  
Fax. 2316 006650  
[www.morris.gr](http://www.morris.gr)