

Βραστήρας μακαρονιών Υγραερίου - σειρά "Catrine" με αποσπώμενο κάδο

υγραερίου 

38

PROFESSIONAL CATERING EQUIPMENTS

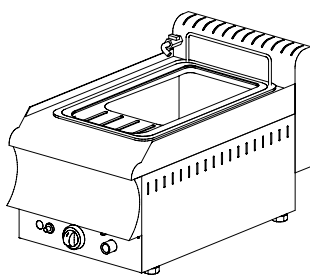

κωδικός	μοντέλο / σειρά	cm	kw	€
01.1.12.0001	MG 8	40X60X32	5,9	
01.1.12.0002	MG 15	40X70X32	7	
01.1.12.0003	MG 20 / 70	40X70X32	11	
01.1.12.0004	MG 20 / 90	40X90X32	11	

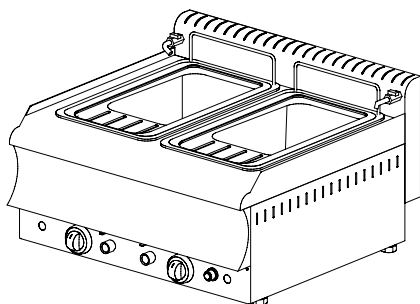

01.1.12.0005	MG 8+8	75X60X32	11,8	
01.1.12.0006	MG 15+15	75X70X32	14	
01.1.12.0007	MG 20+20 / 70	80X70X32	22	
01.1.12.0008	MG 20+20 / 90	80X90X32	22	

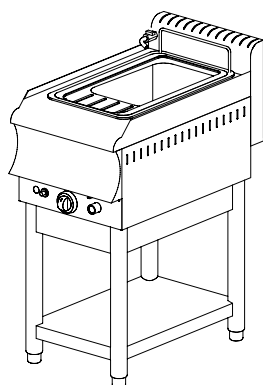

01.1.12.0009	MG 8BS	40X60X86	5,9	
01.1.12.0010	MG 15BS	40X70X86	7	
01.1.12.0011	MG 20BS / 70	40X70X86	11	
01.1.12.0012	MG 20BS / 90	40X90X86	11	

Βραστήρας μακαρονιών Υγραερίου - σειρά "Catrine" με αποσπώμενο κάδο

υγραερίου 

39

PROFESSIONAL CATERING EQUIPMENTS

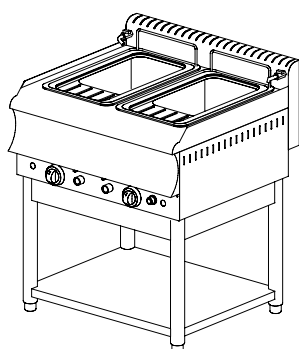

κωδικός	μοντέλο / σειρά	cm	kw	€
01.1.12.0013	MG 8+8BS	75X60X86	11,8	
01.1.12.0014	MG 15+15BS	75X70X86	14	
01.1.12.0015	MG 20+20BS / 70	80X70X86	22	
01.1.12.0016	MG 20+20BS / 90	80X90X86	22	

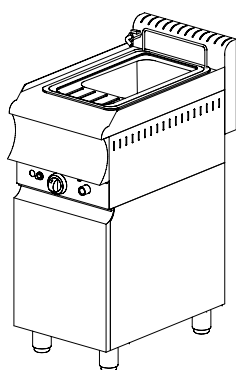

01.1.12.0017	MG 8ER	40X60X86	5,9	
01.1.12.0018	MG 15ER	40X70X86	7	
01.1.12.0019	MG 20ER / 70	40X70X86	11	
01.1.12.0020	MG 20ER / 90	40X90X86	11	

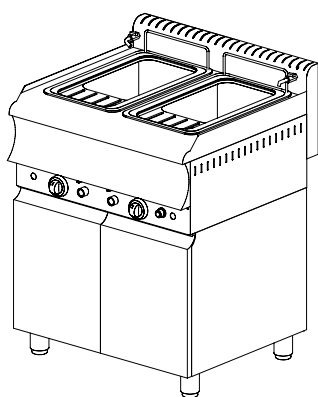

01.1.12.0021	MG 8+8ER	75X60X86	11,8	
01.1.12.0022	MG 15+15ER	75X70X86	14	
01.1.12.0023	MG 20+20ER / 70	80X70X86	22	
01.1.12.0024	MG 20+20ER / 90	80X90X86	22	

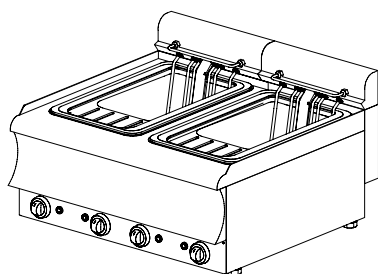
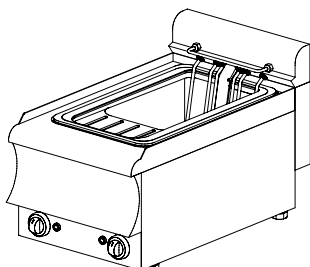
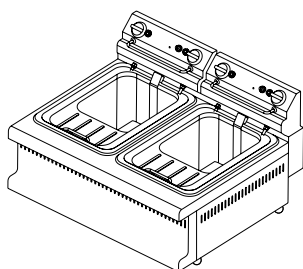
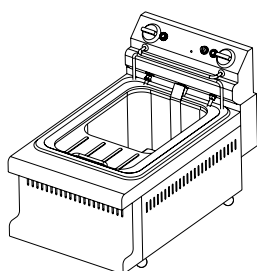

κωδικός μοντέλο / σειρά cm kw volt €

Σειρά "Economic"

01.1.12.0025	ME 8A	35X60X25	2,9	230
01.1.12.0026	ME 8A - TR	35X60X25	4,6	400
01.1.12.0027	ME 15A	37X66X25	6,4	400

01.1.12.0029	ME 8+8A	69X60X25	5,9	230
01.1.12.0030	ME 8+8A - TR	69X60X25	9,2	400
01.1.12.0031	ME 15+15A	75X66X25	12,8	400

Σειρά "Catrine"

01.1.12.0032	ME 8CT	40X60X32	2,9	230
01.1.12.0033	ME 8CT - TR	40X60X32	4,6	400
01.1.12.0034	ME 15CT	40X70X32	6,4	400
01.1.12.0035	ME 20CT / 70	40X70X32	9,4	400
01.1.12.0036	ME 20CT / 90	40X90X32	9,4	400

01.1.12.0037	ME 8+8CT	75X60X32	5,9	230
01.1.12.0038	ME 8+8CT - TR	75X60X32	9,2	400
01.1.12.0039	ME 15+15CT	75X70X32	12,8	400
01.1.12.0040	ME 20+20CT / 70	80X70X32	18,8	400
01.1.12.0041	ME 20+20CT / 90	80X90X32	18,8	400

Βραστήρας Μακαρονιών Ηλεκτρικός - σειρά "Catrine"
με αποσπώμενο κάδο

Ηλεκτρικό



41

PROFESSIONAL CATERING EQUIPMENTS

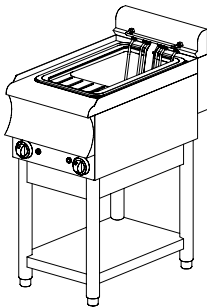

κωδικός	μοντέλο / σειρά	cm	kw	volt	€
01.1.12.0042	ME 8CT BS	40X60X86	2,9	230	
01.1.12.0043	ME 8CT BS - TR	40X60X86	4,6	400	
01.1.12.0044	ME 15CT BS	40X70X86	6,4	400	
01.1.12.0045	ME 20CT BS / 70	40X70X86	9,4	400	
01.1.12.0046	ME 20CT BS / 90	40X90X86	9,4	400	

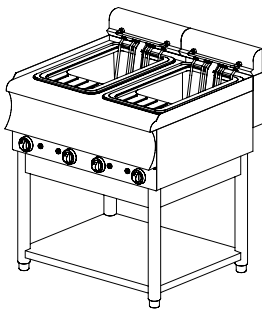

01.1.12.0047	ME 8+8CT BS	75X60X86	5,9	230	
01.1.12.0048	ME 8+8CT BS - TR	75X60X86	9,2	400	
01.1.12.0049	ME 15+15CT BS	75X70X86	12,8	400	
01.1.12.0050	ME 20+20CT BS / 70	80X70X86	18,8	400	
01.1.12.0051	ME 20+20CT BS / 90	80X90X86	18,8	400	

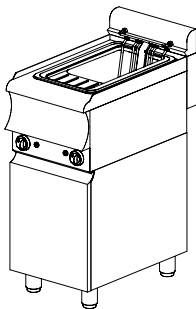

01.1.12.0052	ME 8CT ER	40X60X86	2,9	230	
01.1.12.0053	ME 8CT ER - TR	40X60X86	4,6	400	
01.1.12.0054	ME 15CT ER	40X70X86	6,4	400	
01.1.12.0055	ME 20CT ER / 70	40X70X86	9,4	400	
01.1.12.0061	ME 20CT ER / 90	40X90X86	9,4	400	

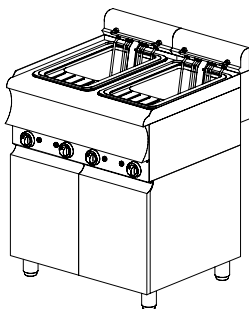

01.1.12.0056	ME 8+8CT ER	75X60X86	5,9	230	
01.1.12.0057	ME 8+8CT ER - TR	75X60X86	9,2	400	
01.1.12.0058	ME 15+15CT ER	75X70X86	12,8	400	
01.1.12.0059	ME 20+20CT ER / 70	80X70X86	18,8	400	
01.1.12.0060	ME 20+20CT ER / 90	80X90X86	18,8	400	

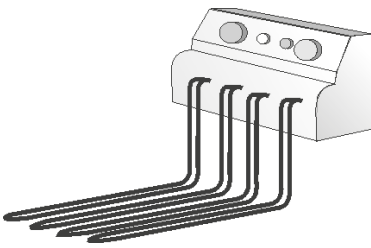

κωδικός	μοντέλο	cm	kw	volt	€
Κεφαλή για φρυτέζα ηλεκτρική					
02.1.03.0001	FE 8	33X40	3,5	230	
02.1.03.0002	FE 8TR	33X40	5,4	400	
02.1.03.0003	FE 15	35X40	7,5	400	
02.1.03.0004	FE 20	38X40	11	400	

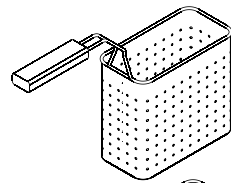

Καλάθια για βραστήρες μακαρονιών

05.1.06.0009	MG 8½	11,3X22,5X20	-	-	
--------------	--------------	--------------	---	---	--

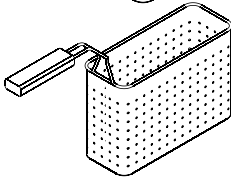

05.1.06.0010	MG 15½	11,3X29X20	-	-	
--------------	---------------	------------	---	---	--

05.1.06.0011	MG 20½	13X32X20	-	-	
--------------	---------------	----------	---	---	--

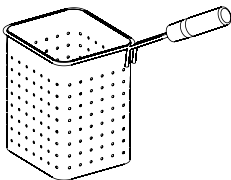

05.1.06.0012	MG 20¼	14,4X16,5X20	-	-	
--------------	---------------	--------------	---	---	--

Όλα τα καλάθια εξ' ολοκλήρου από ανοξείδωτο AISI 316

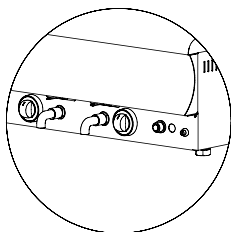

Εξτρα αξεσουάρ

Βάνα εξαγωγής λαδιού :

- Για μονές φρυτέζες FG8 & FG15
- Για διπλές φρυτέζες FG8+8 & FG15+15
- Για βάνα **εισαγωγής** νερού σε κάδο

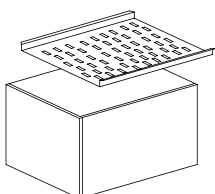

Δοχείο συλλογής λαδιού ή νερού